

## Installatie Akasion 63

### AKASISON 63

#### 10.1.7 Akasion 63

De Akasion 63 daktrechter wordt toegepast in een warm dak zonder dampremmende laag. De Akasion 63 is beschikbaar in 2 varianten.

Daktype	Uitvoering	Art. Nr.
Bitumen	Plakplaat	74 06 32
Overige dakbedekking	Klemring	74 06 30

Tabel 10.9 Varianten van de Akasion 63

De Akasion 63 heeft een aansluiting van 63 mm die middels een schroefbus verbonden wordt op het PE leidingsysteem.

#### Montage daktrechter

De montage van de daktrechter in het dak is voor alle varianten gelijk. Alleen de bevestiging op de dakbedekking wordt per uitvoering separaat beschreven.

##### 1 Maak uitsparing voor trechterdoorlaat in het dak

Maak een ronde uitsparing in het dak met een diameter van 160 mm.

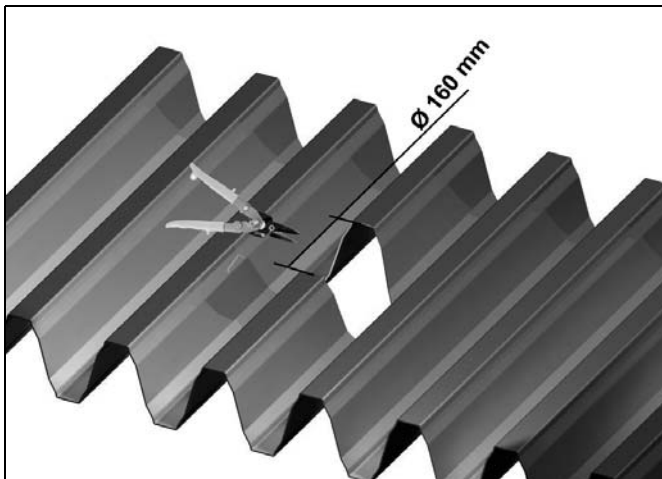

Figuur 10.42 Het maken van de uitsparing in het dak

##### 2 Breng de dakisolatielaag aan

Breng de dakisolatie aan. Dit dient over de uitsparing heen geplaatst te worden.

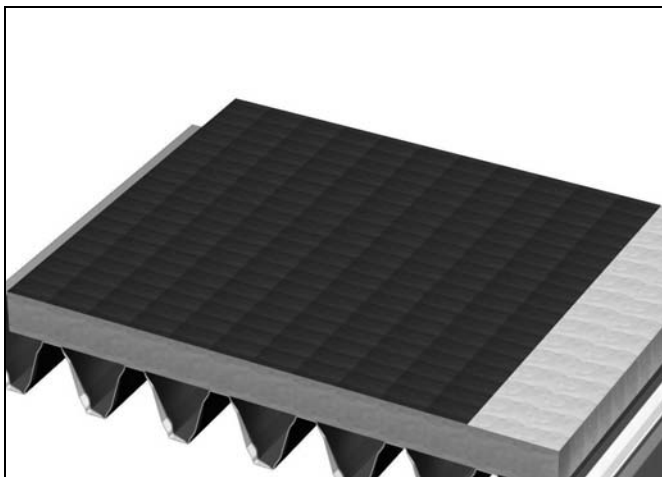

Figuur 10.43 Het aanbrengen van de isolatie

De varianten met betrekking tot de verbinding met de dakbedekking worden afzonderlijk getoond. De verbinding met een bitumen dakbedekking wordt onder 6a en met overige dakbedekkingen onder 6b getoond.

##### 3 Maak een uitsparing in de isolatie voor de trechterdoorlaat

Maak een ronde uitsparing in de isolatie met een diameter van 160 mm, aansluitend op de uitsparing in het dak.

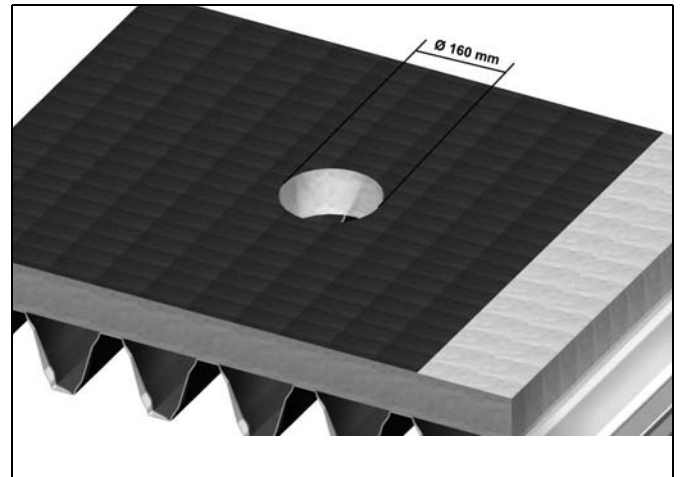

Figuur 10.44 Het maken van de uitsparing in de dakisolatie

##### 4 Plaats de daktrechter door de opening

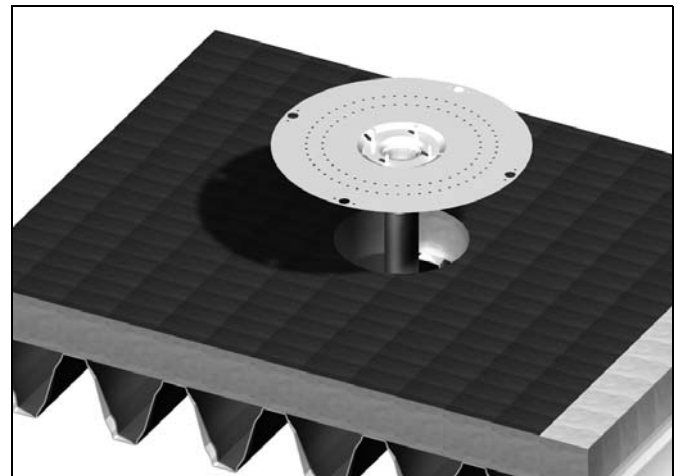

Figuur 10.45 Het inbrengen van de Akasion X63 daktrechter

## AKASISON 63

**5 Fixeer de daktrechter aan het dak**

Fixeer de daktrechter (door de isolatie) d.m.v. 4 punten aan de dakconstructie. Kies hiervoor bevestigingsmateriaal dat lang genoeg is.

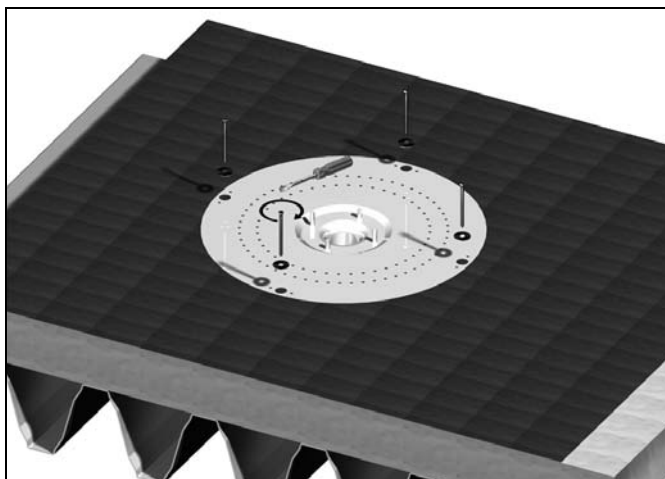

Figuur 10.46 Het fixeren van de daktrechter

**Bitumen dakbedekking****6a-1 Breng de bitumen toplaag aan**

De bitumen dakbedekking kan direct op de metalen plakplaat gebrand worden.

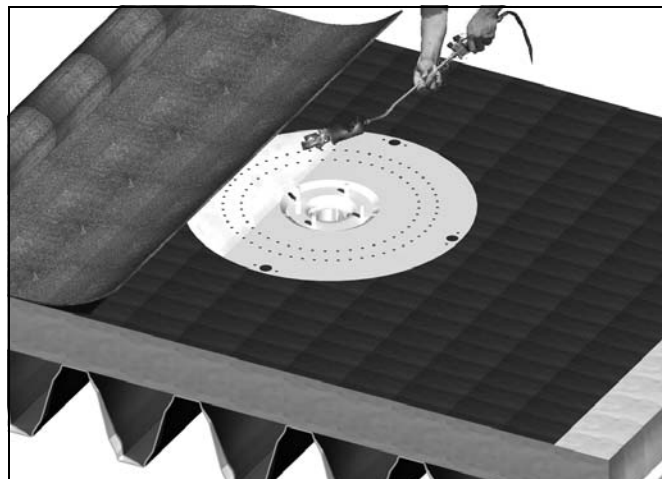

Figuur 10.47 Het branden van de bitumen toplaag

**6a-2 Verwijder het overtollig bitumen**

Verwijder het overtollige bitumen dat zich over de daktrechteropening bevindt.

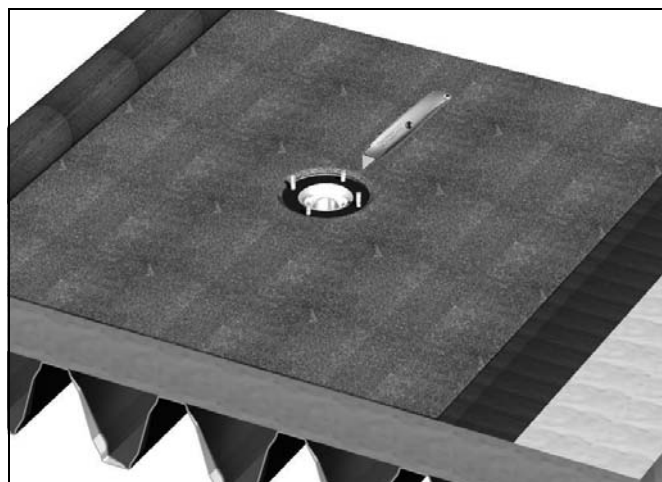

Figuur 10.48 Het verwijderen van het overtollige bitumen

## Installatie Akasison 63

### AKASISON 63

#### Overige dakbedekkingen

##### 6b-1 Plaats de onderste klemflens

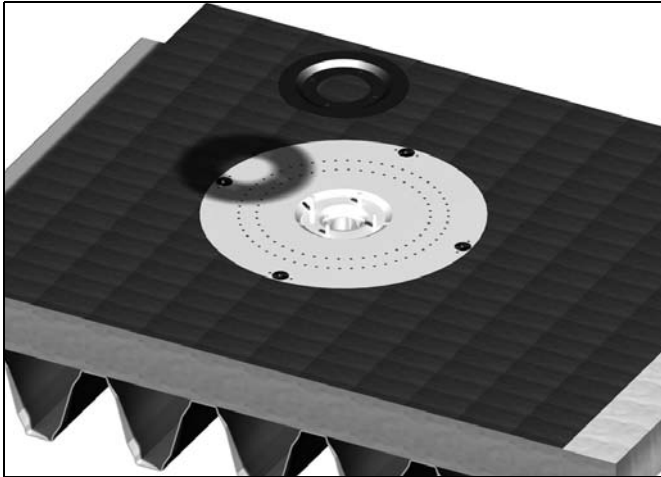

Figuur 10.49 Het aanbrengen van de onderste klemflens

##### 6b-2 Breng de toplaag aan

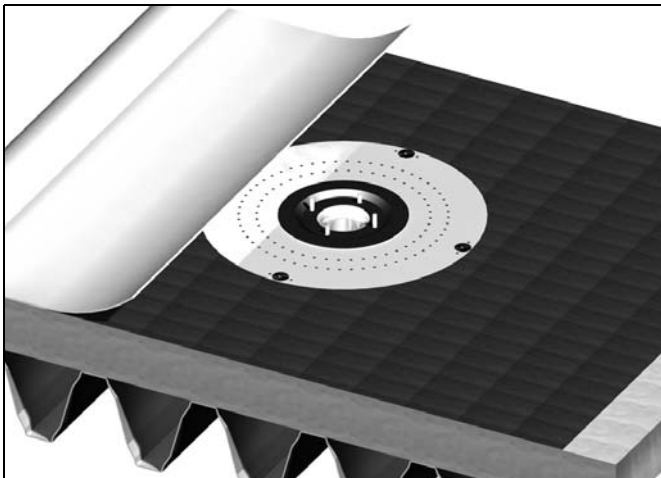

Figuur 10.50 Het aanbrengen van de toplaag

##### 6b-3 Verwijder de overtollige dakbedekking

Verwijder het overtollige materiaal dat zich over de daktrechteropening bevindt.



Figuur 10.51 Het verwijderen van de overtollige dakbedekking

##### 7 Breng de bovenste flens aan

De bovenste flens wordt op de daktrechter verbonden met 2 moeren.

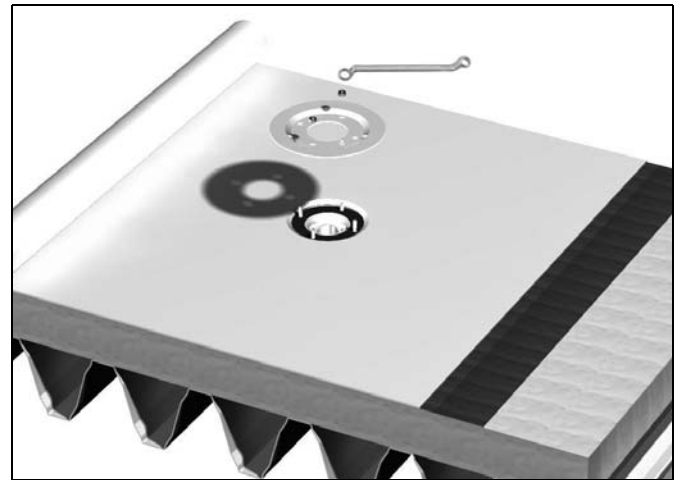

Figuur 10.52 Het aanbrengen van de bovenste klemflens

AKASISON 63

**8 Breng de bladkorf aan**

Schroef de bladkorf in de daktrechter vast.

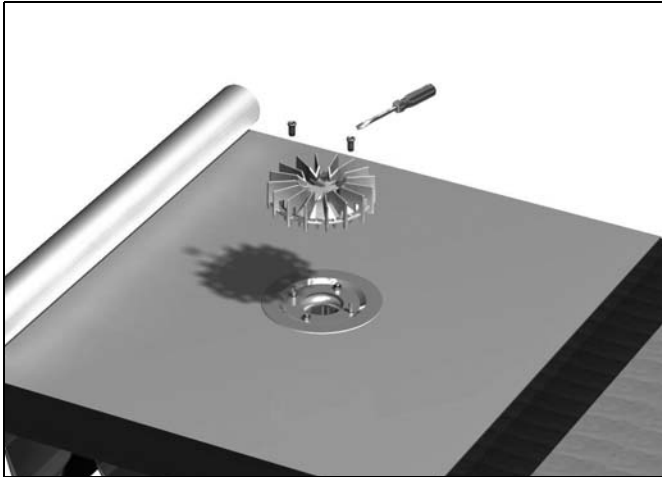

*Figuur 10.53 Het aanbrengen van de bladkorf*

**9 Aansluiten op het leidingsysteem**

De Akasion 63 wordt verbonden met het PE leidingsysteem d.m.v. een schroefbus, zoals getoond in figuur 10.54.

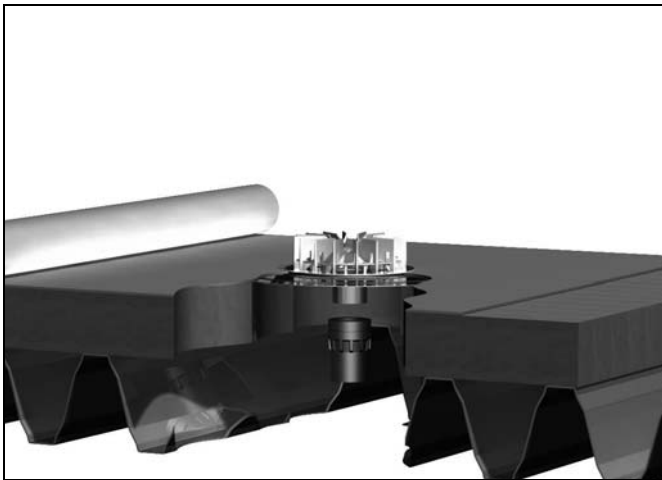

*Figuur 10.54 Het aansluiten op het leidingsysteem*